



Areninha

RUA SDO

PISO INTERTRAVADO TIPO TIJOLINHO (19,9x10x4)cm NA COR CINZA

PISO INTERTRAVADO TIPO TIJOLINHO (19,9x10x4)cm NA COR VERMELHA

GALPÃO EXISTENTE

PISO INTERTRAVADO TIPO TIJOLINHO (19,9x10x4)cm NA COR CINZA

QUADRO DE ÁREAS	
ÁREA TERRENO	3.917,65m <sup>2</sup>
PISO INTERTRAVADO COR CINZA DA PRAÇA	1.375,59m <sup>2</sup>
PISO INTERTRAVADO COR VERMELHA DA PRAÇA	223,25m <sup>2</sup>
PISO INTERTRAVADO 8cm CINZA (RUA)	1.108,21m <sup>2</sup>
PISO INTERTRAVADO 8cm VERMELHO (ESTACIONAMENTO)	248,72m <sup>2</sup>
GRAMA	550,31m <sup>2</sup>
PARQUE INFANTIL	80,00m <sup>2</sup>
ACADEMIA	80,00m <sup>2</sup>

- LEGENDA:
- PISO INTERTRAVADO TIPO TIJOLINHO (19,9x10x4)cm NA COR CINZA
  - PISO INTERTRAVADO TIPO TIJOLINHO (19,9x10x4)cm NA COR VERMELHA
  - PISO INTERTRAVADO 8CM (19,9x10x4)cm NA COR CINZA
  - PISO INTERTRAVADO 8CM (19,9x10x4)cm NA COR VERMELHA
  - GRAMA BATATAIS EM PLACAS
  - MEIO FIO DE CONCRETO PRE-MOLDADO 0,30cm
  - LIXEIRA EM FIBRA DE VIDRO
  - PROJEÇÃO IPÊ
  - BANCOS
  - POSTE DE ILUMINAÇÃO 04 PETALAS
  - RAMPA DE ACESSO

01 PRAÇA ESTAÇÃO  
ESCALA 1/100

**PREFEITURA MUNICIPAL DE ITAIPICOCA**

OBRA: CONSTRUÇÃO DE PRAÇAS EM DIVERSAS LOCALIDADES

ASSUNTO: PROJETO PRAÇA

ENDEREÇO: ESTAÇÃO-ITAIPICOCA-CE

PRANCHA: 01/06

COUTEUDO: LAYOUT

PROJETO: EXECUTIVO

ESCALA: INDICADA

DATA: DEZ/2023

ARQUIVO:

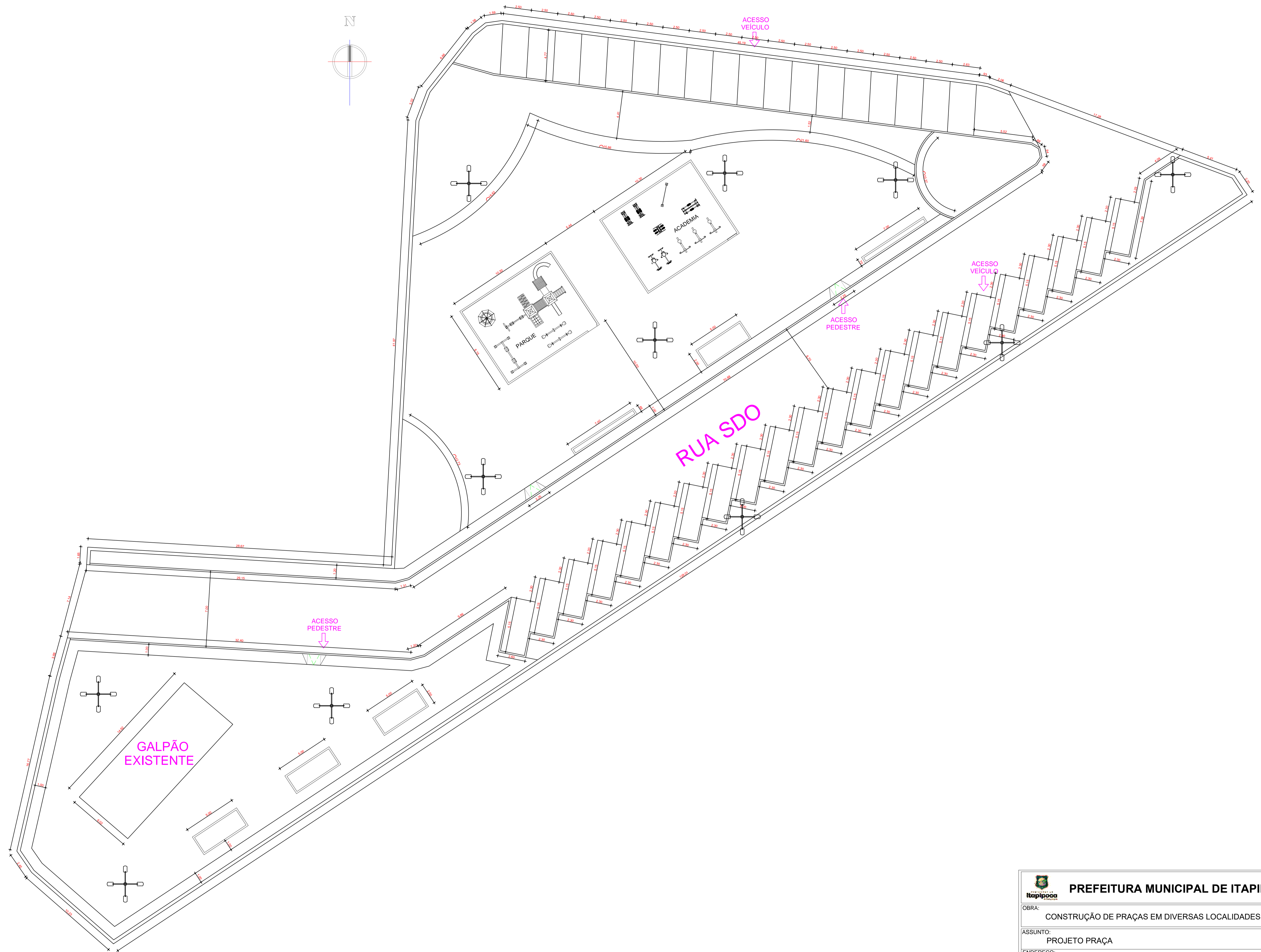

**02** PLANTA COTADA  
 ESCALA 1/100

 <b>PREFEITURA MUNICIPAL DE ITAÍPOCA</b>			
OBRA: CONSTRUÇÃO DE PRAÇAS EM DIVERSAS LOCALIDADES			
ASSUNTO: PROJETO PRAÇA			PRANCHA: <b>02/06</b>
ENDEREÇO: ESTAÇÃO-ITAÍPOCA-CE			
COTEUDDO: PLANTA COTADA	PROJETO: EXECUTIVO	ESCALA: INDICADA	DATA: DEZ/2023
ARQUIVO:			

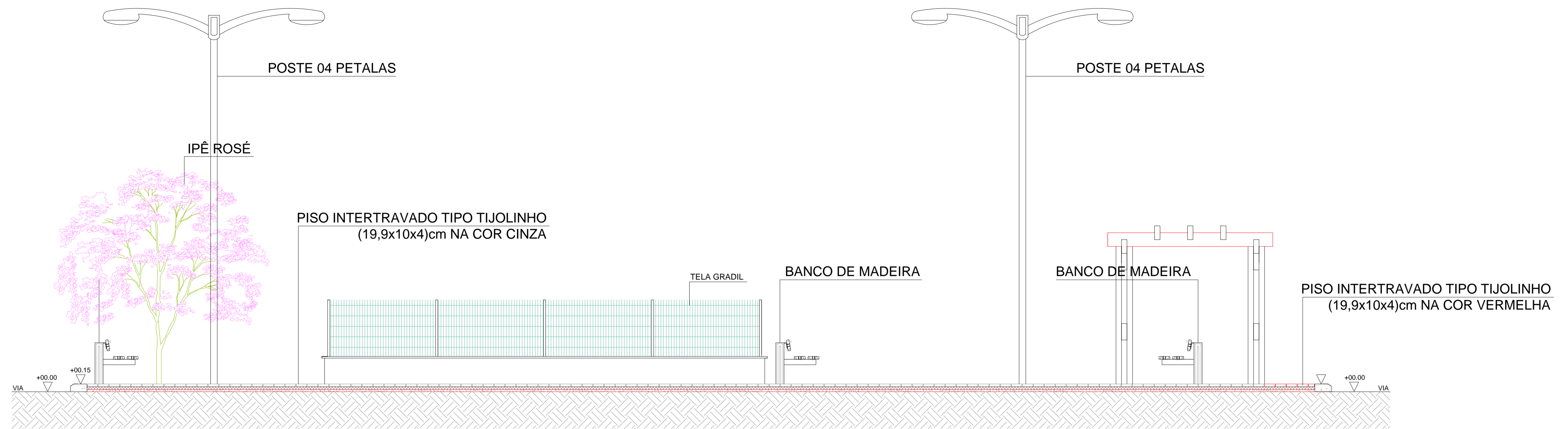

**01** CORTE AA  
ESCALA 1/50

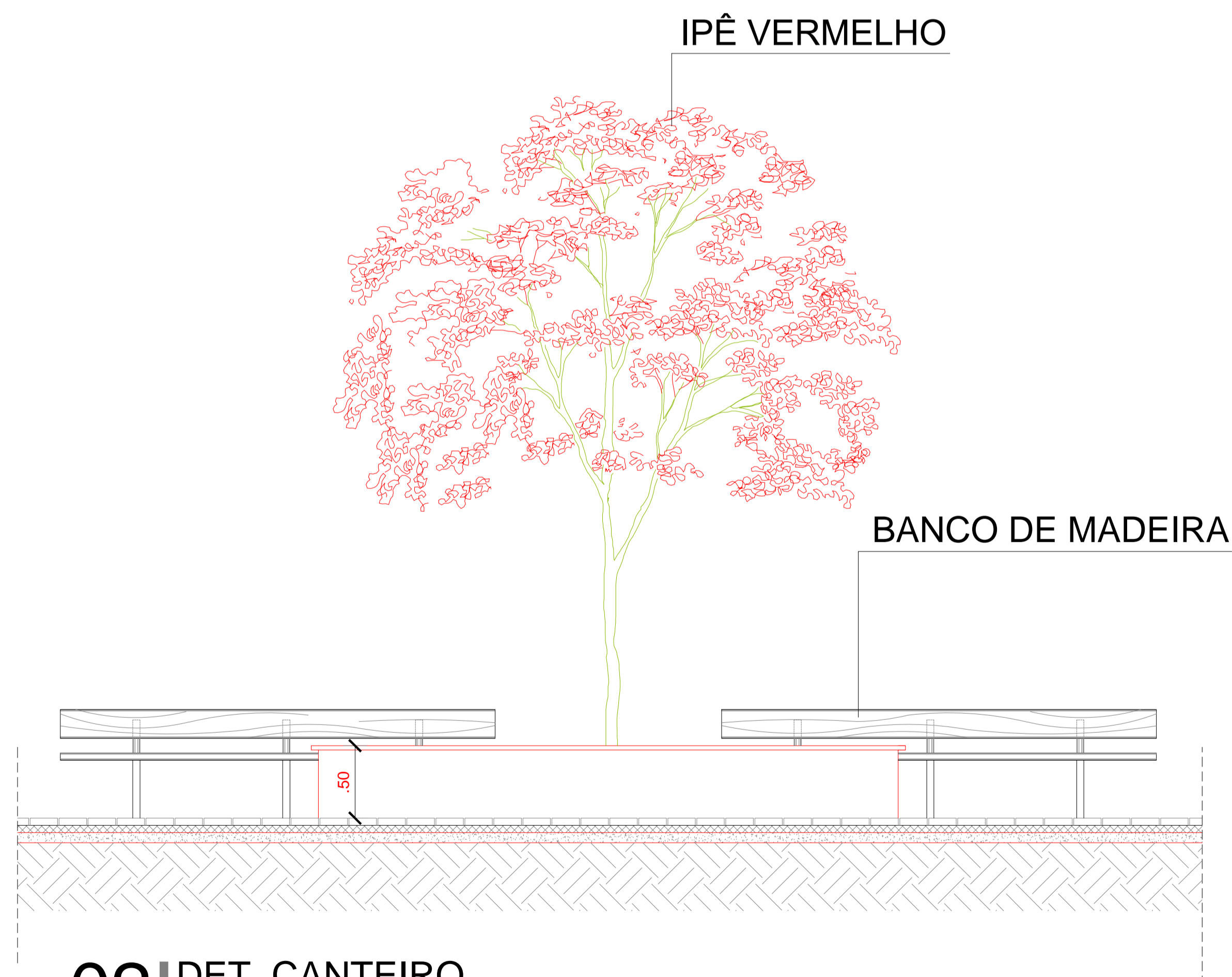

**02** DET. CANTEIRO  
ESCALA 1/50

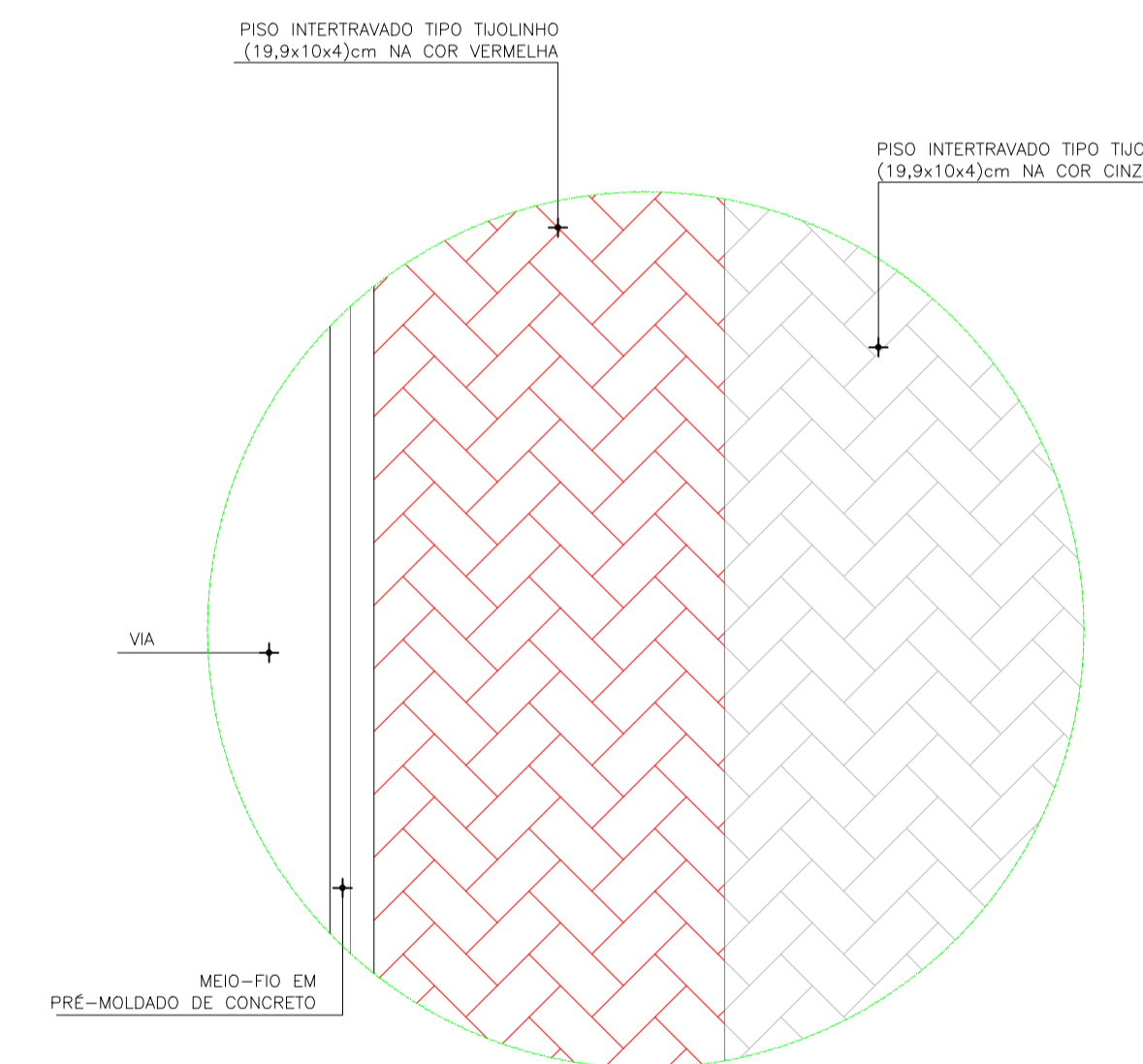

**01** DET. PAGINAÇÃO PISO  
ESCALA 1/25

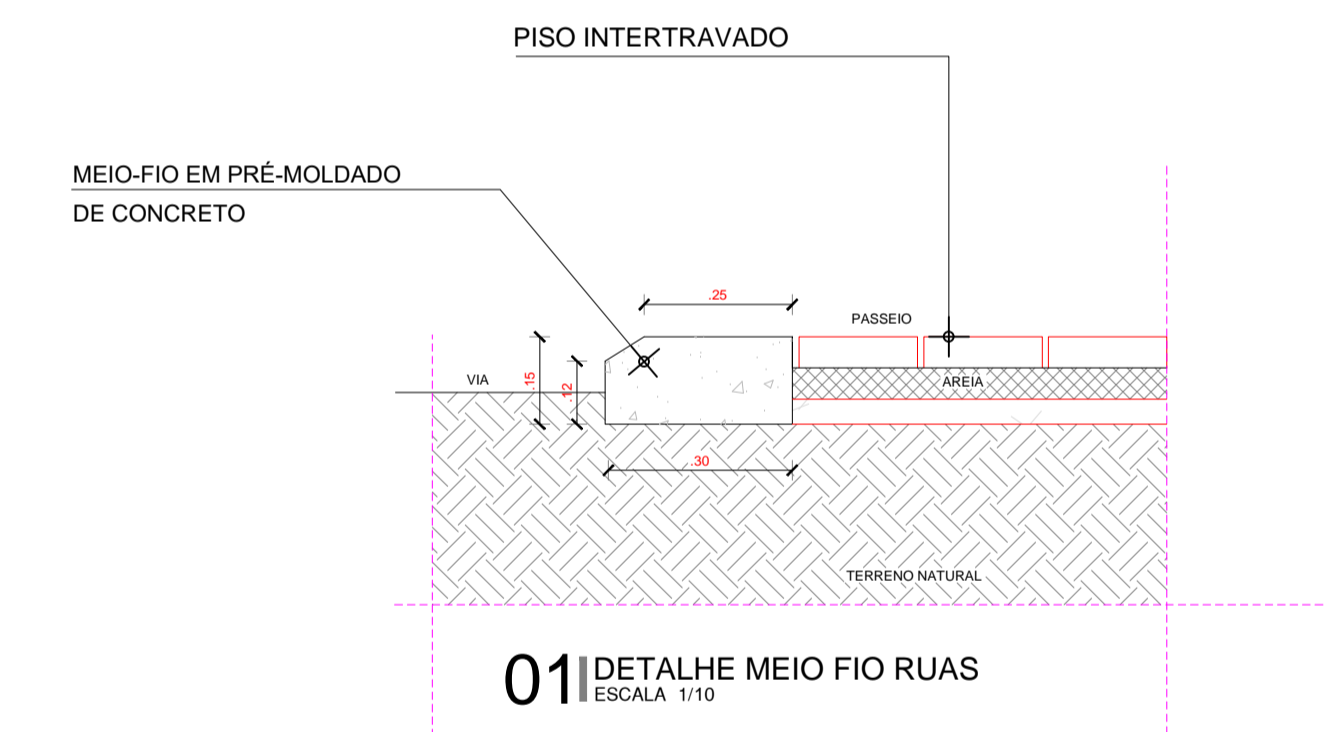

**01** DETALHE MEIO FIO RUAS  
ESCALA 1/10

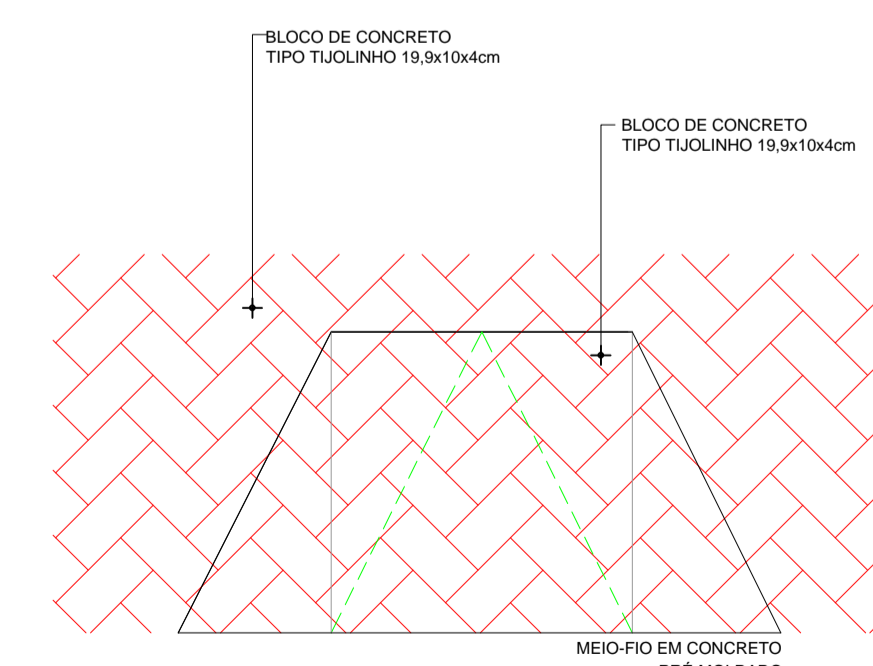

**02** RAMPA P/ PEDESTRES - PLANTA BAIXA  
ESCALA 1/20

 <b>PREFEITURA MUNICIPAL DE ITAÍPOCA</b>			
OBRA: CONSTRUÇÃO DE PRAÇAS EM DIVERSAS LOCALIDADES			
ASSUNTO: PROJETO PRAÇA			PRANCHIA: 03/06
ENDEREÇO: ESTAÇÃO-ITAÍPOCA-CE			
COUTEUDO: CORTES E DETALHES	PROJETO: EXECUTIVO	ESCALA: INDICADA	DATA: DEZ/2023
ARQUIVO:			

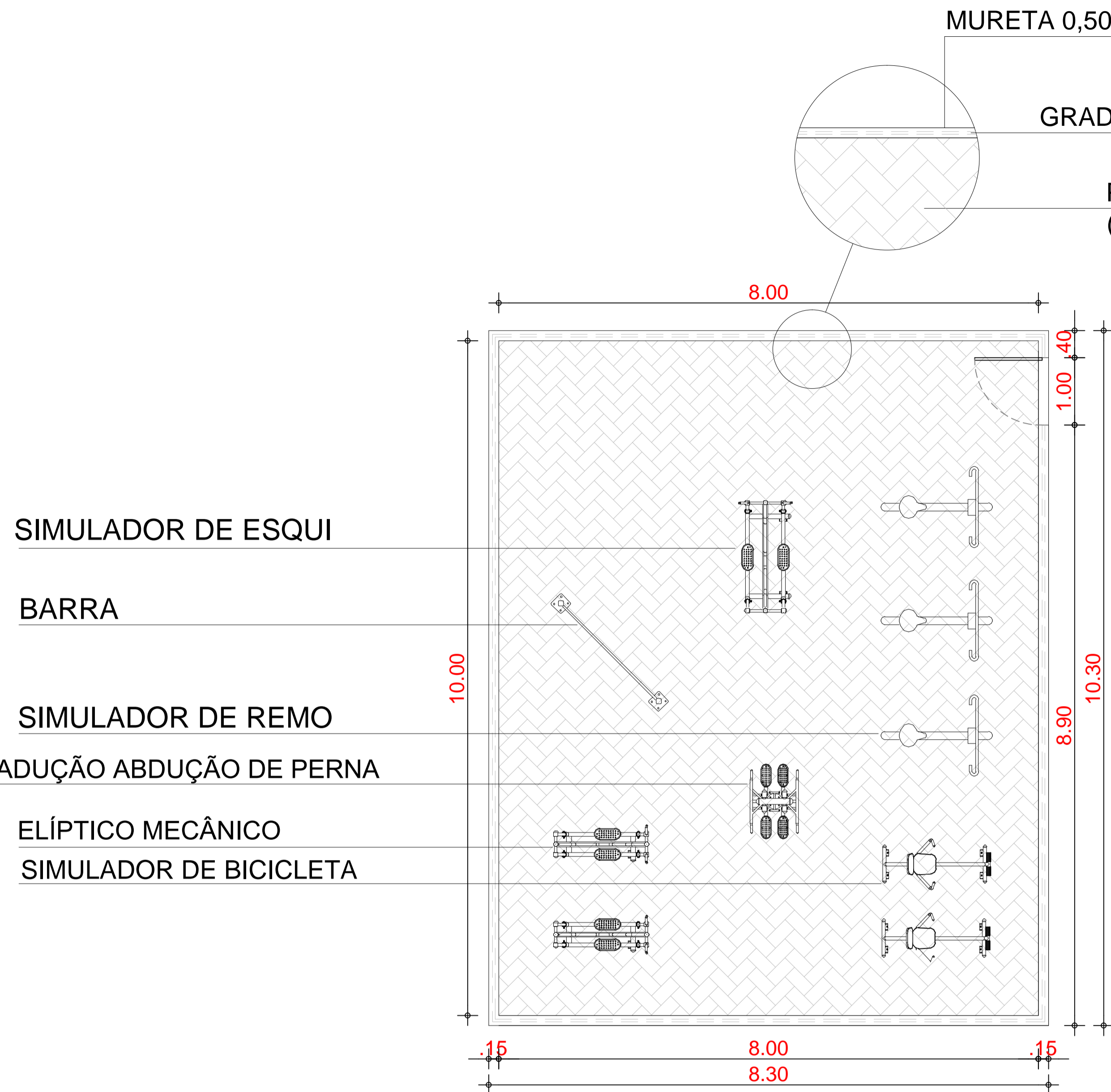

**01 | ACADEMIA**  
ESCALA 1/25

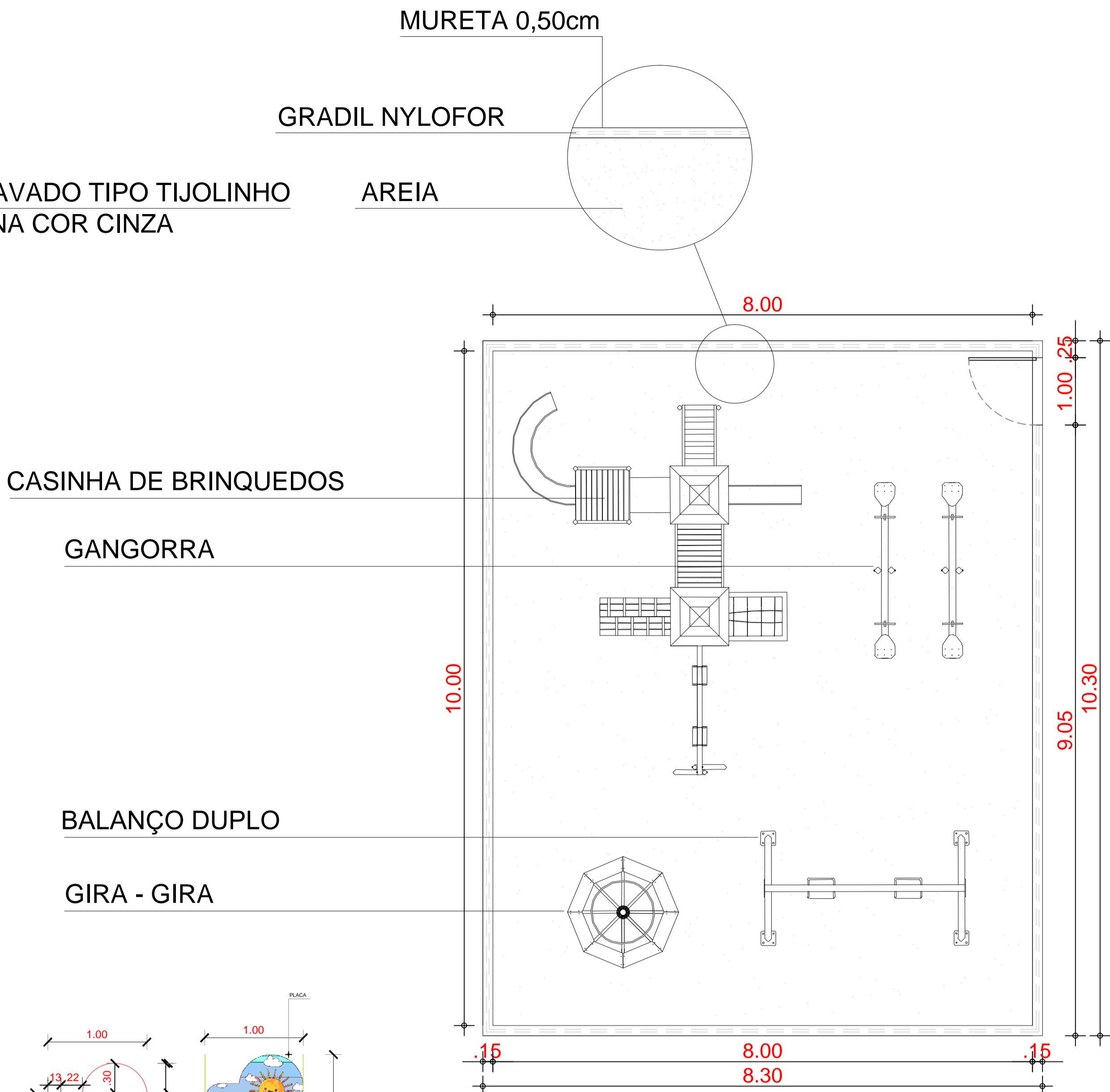

**02 | PARQUINHO**  
ESCALA 1/25

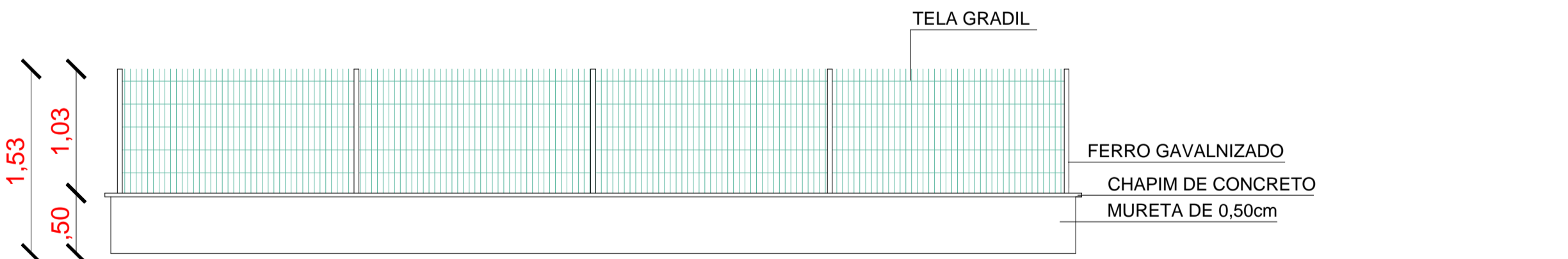

**01 | DETALHE GRADIL E MURETA**  
ESCALA 1/25

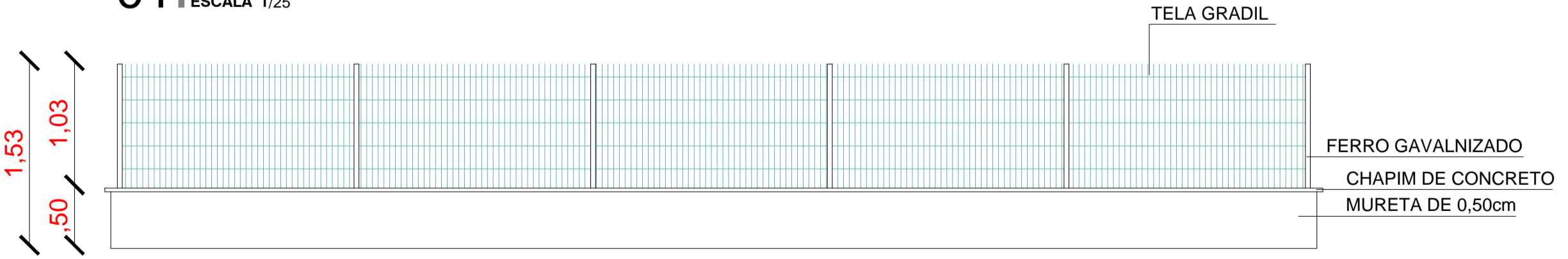

**02 | DETALHE GRADIL E MURETA**  
ESCALA 1/25

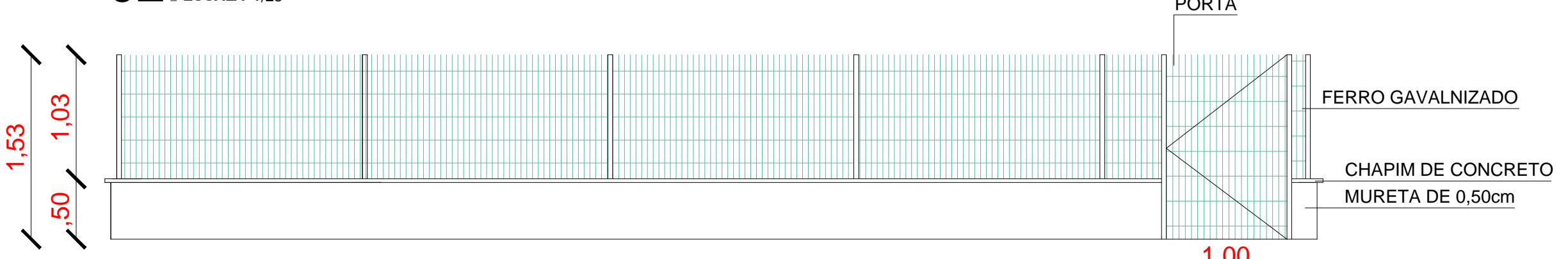

**03 | DETALHE GRADIL E MURETA**  
ESCALA 1/25

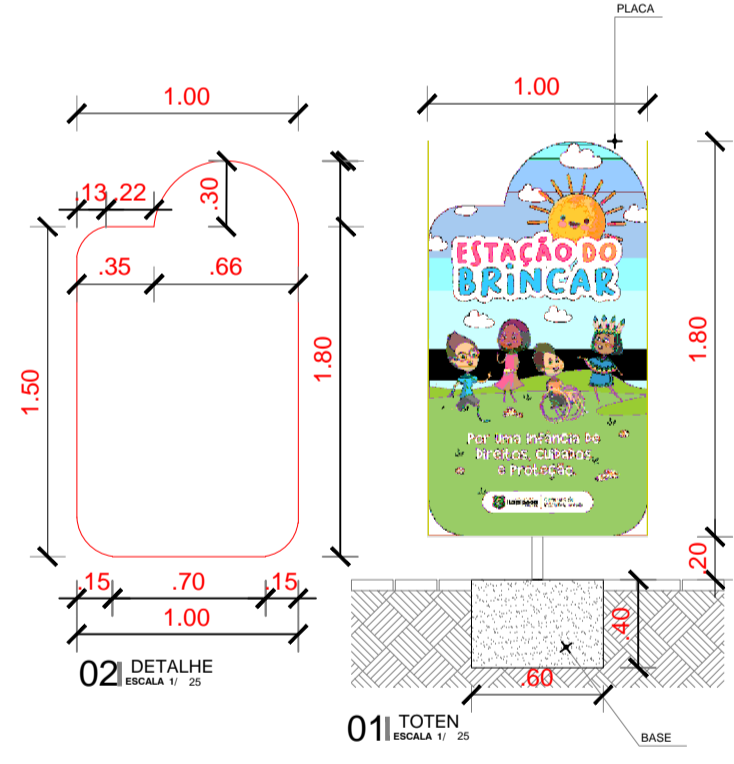

**01 | TOTEM**  
ESCALA 1/25

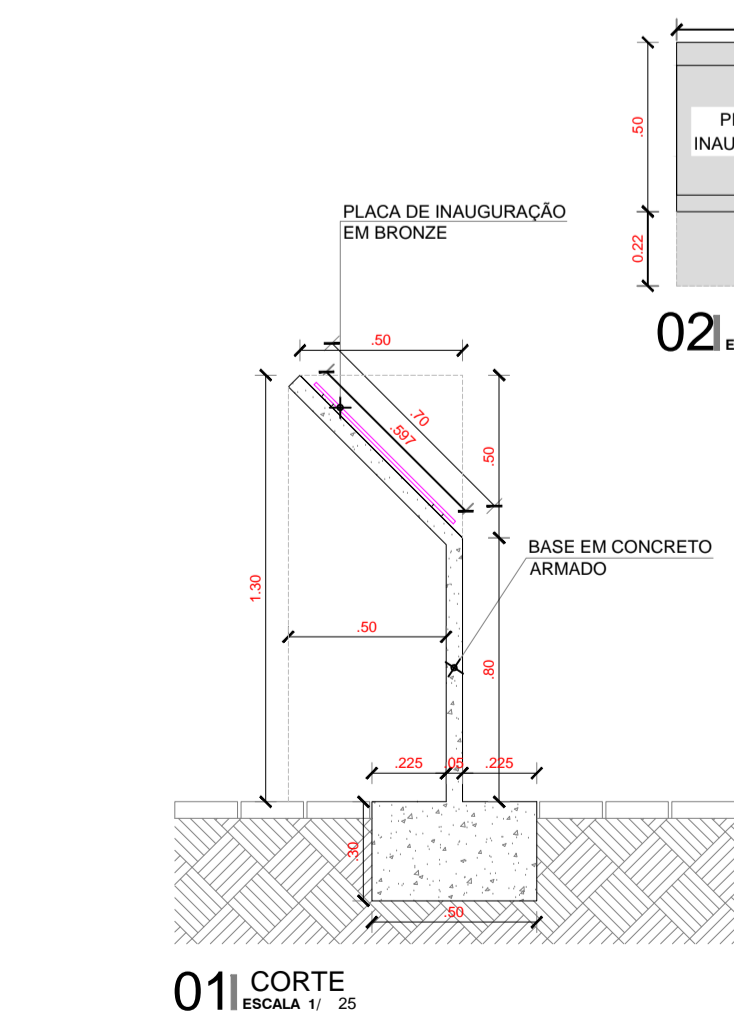

**01 | DET. AMARELINHA**  
ESCALA 1/50

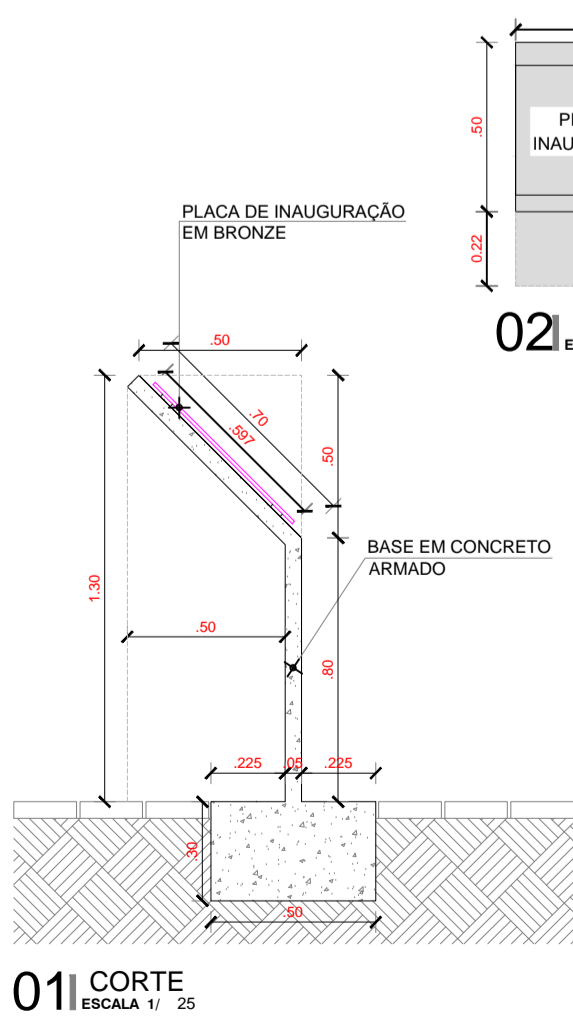

**01 | CORTE**  
ESCALA 1/25

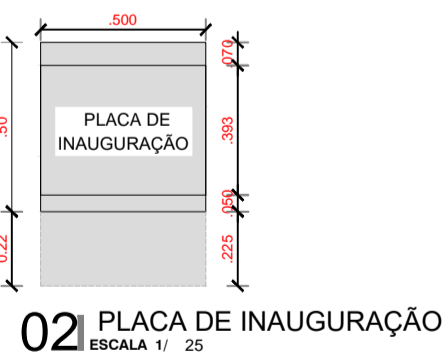

**02 | PLACA DE INAUGURAÇÃO**  
ESCALA 1/25

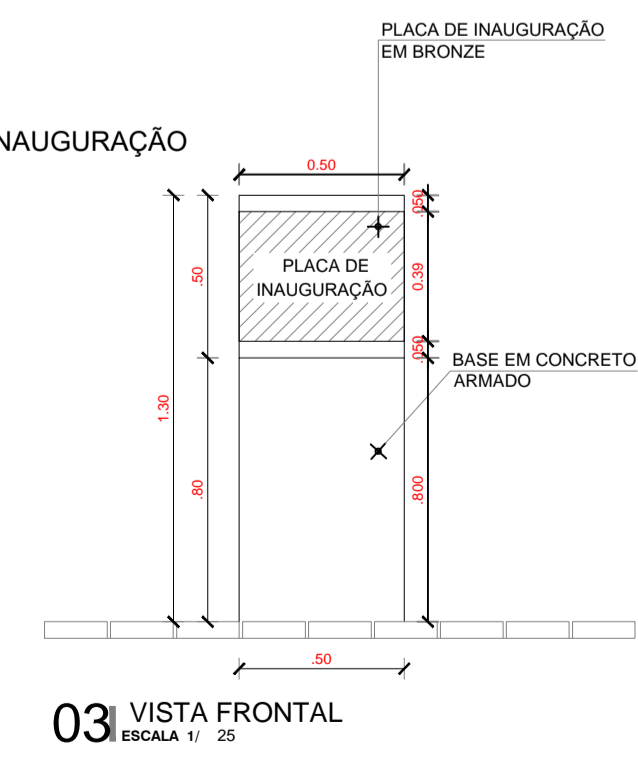

**03 | VISTA FRONTAL**  
ESCALA 1/25

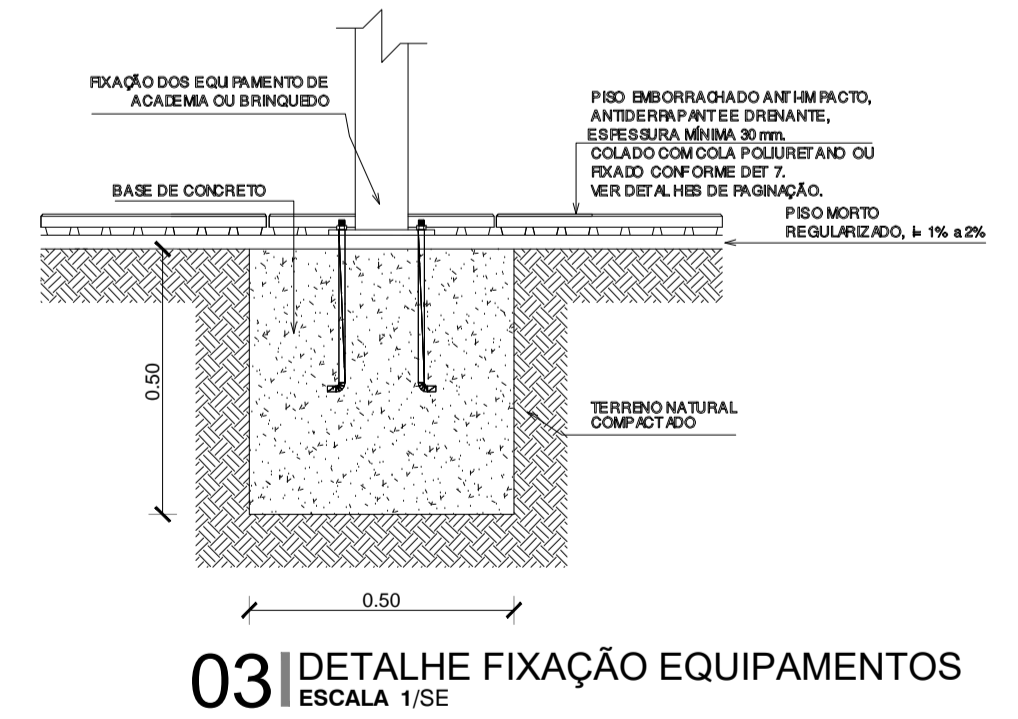

**03 | DETALHE FIXAÇÃO EQUIPAMENTOS**  
ESCALA 1/5E

**PREFEITURA MUNICIPAL DE ITAIPICOCA**

OBRA: CONSTRUÇÃO DE PRAÇAS EM DIVERSAS LOCALIDADES

ASSUNTO: PROJETO PRAÇA

ENDEREÇO: ESTAÇÃO-ITAIPICOCA-CE

COUTEUDO: DETALHES GERAIS

PROJETO: EXECUTIVO

ESCALA: INDICADA

DATA: DEZ/2023

PRANCHA: 04/06

ARQUIVO:

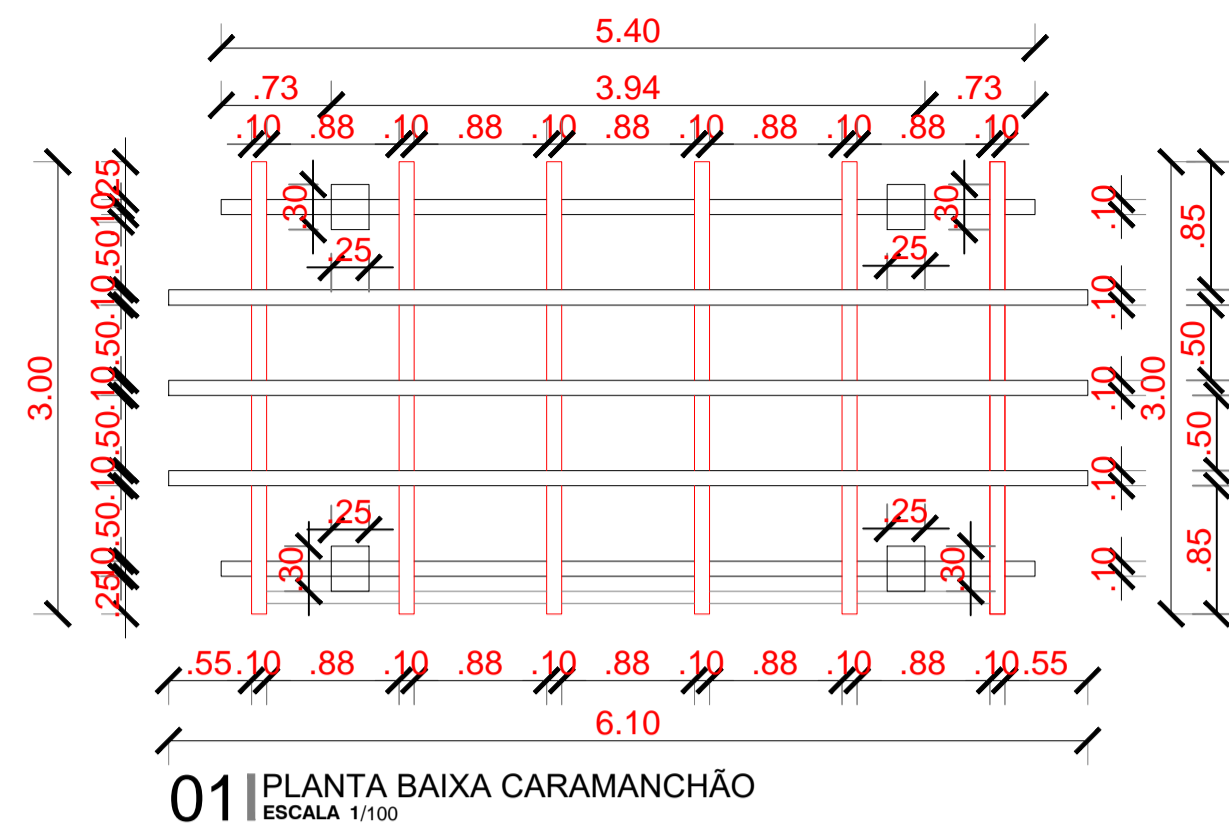

01 PLANTA BAIXA CARAMANCHÃO  
ESCALA 1/100

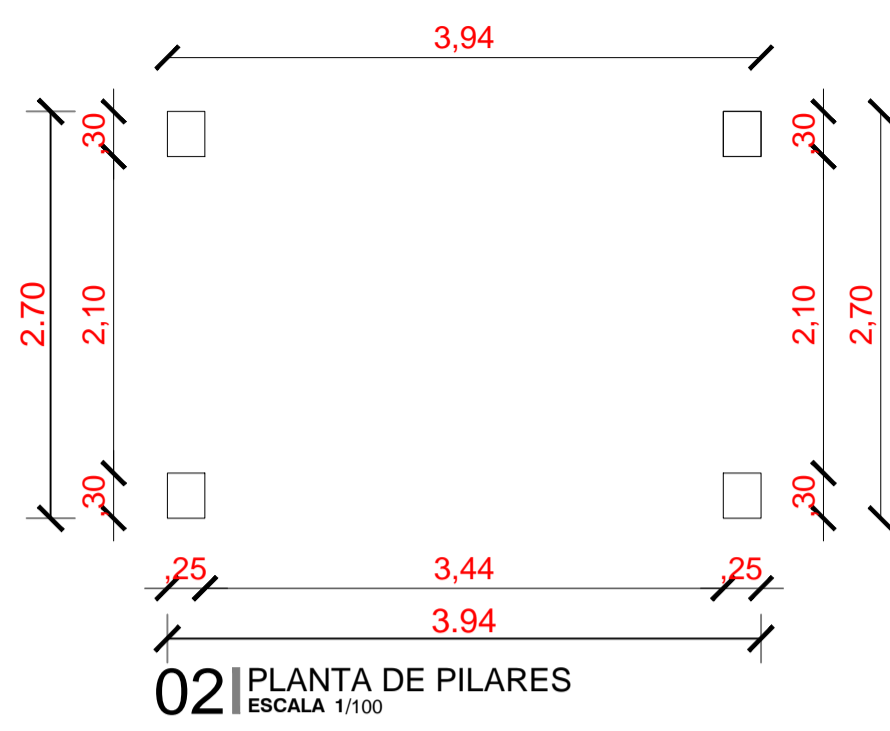

02 PLANTA DE PILARES  
ESCALA 1/100

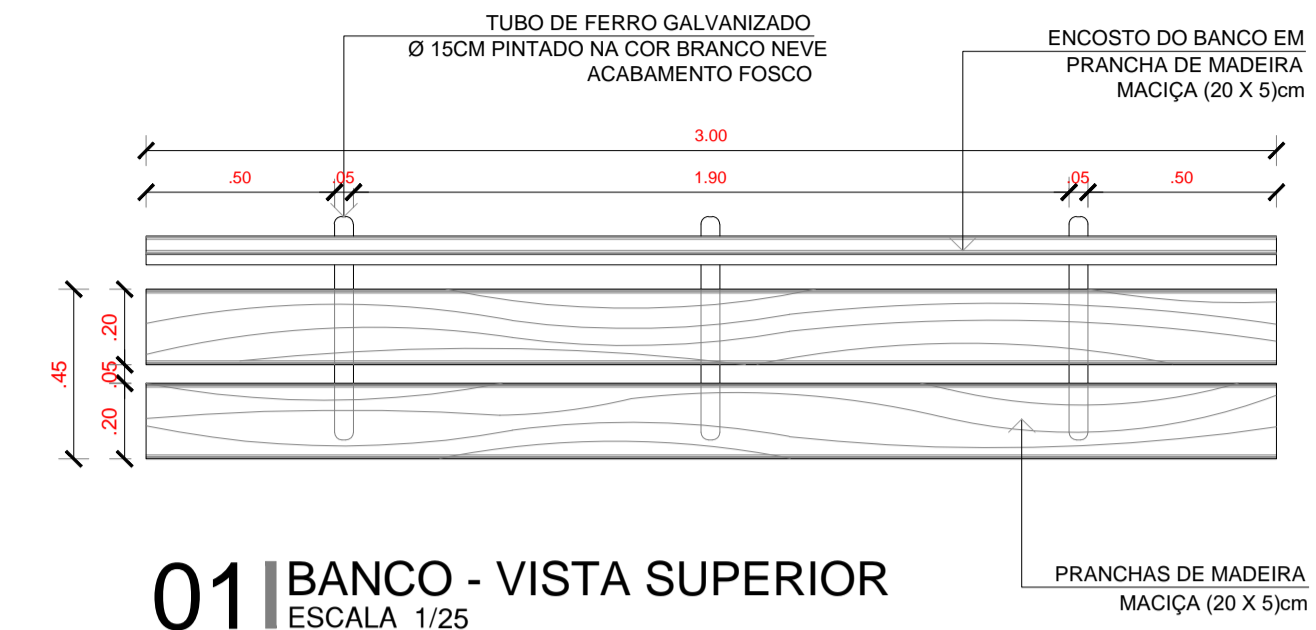

01 BANCO - VISTA SUPERIOR  
ESCALA 1/25

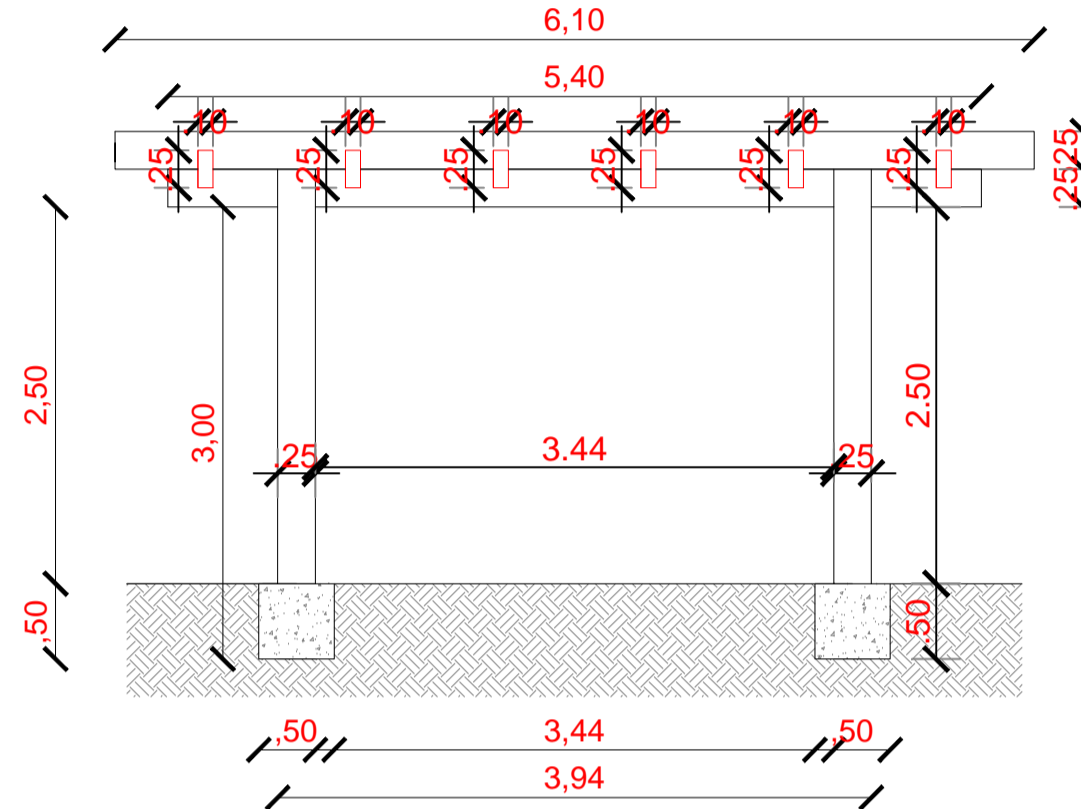

03 VISTA 01  
ESCALA 1/100

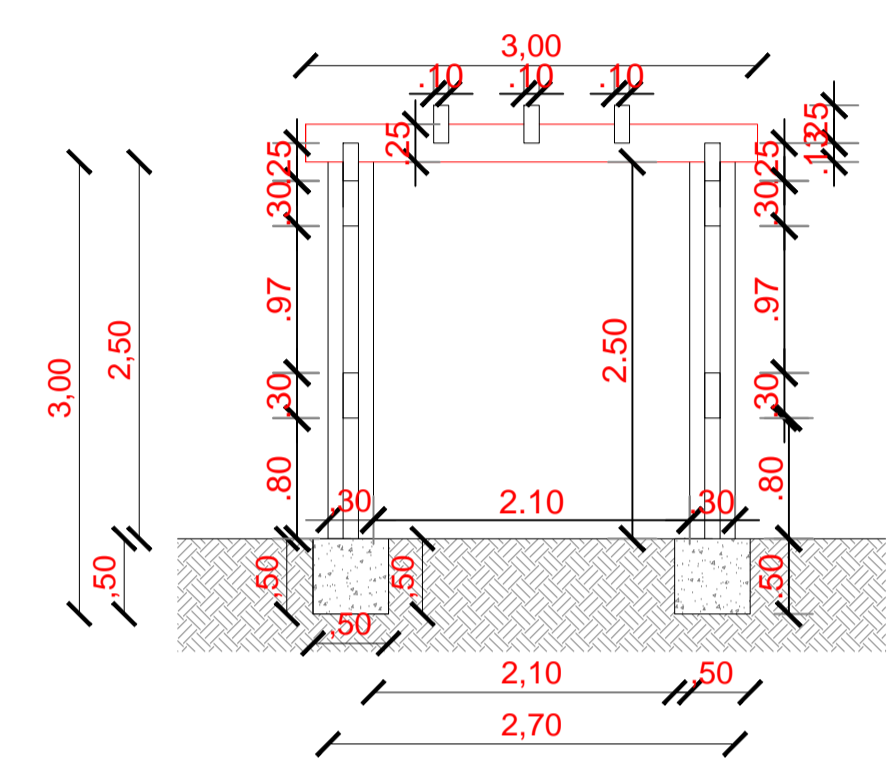

04 VISTA 02  
ESCALA 1/100

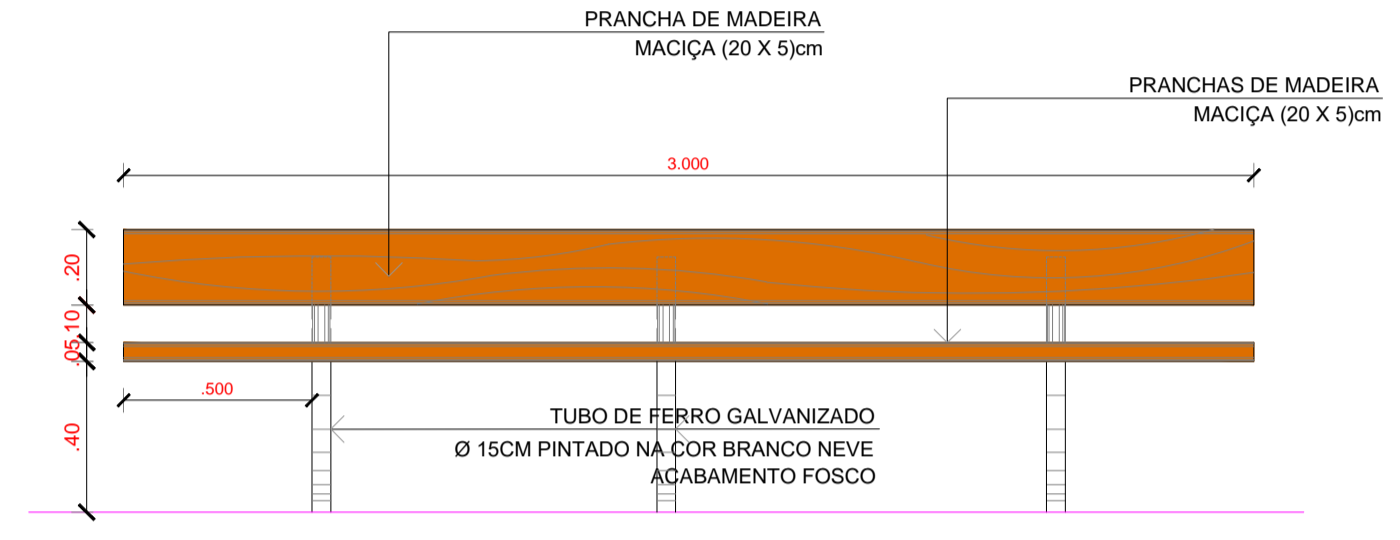

02 BANCO - VISTA FRONTAL  
ESCALA 1/25

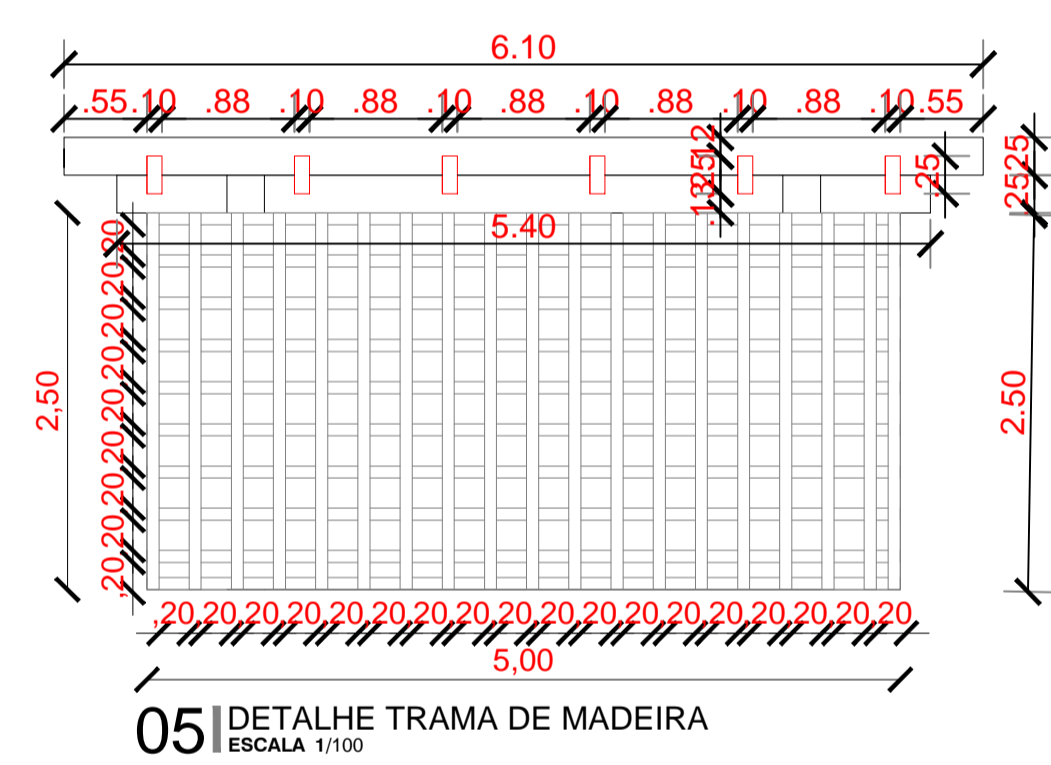

05 DETALHE TRAMA DE MADEIRA  
ESCALA 1/100

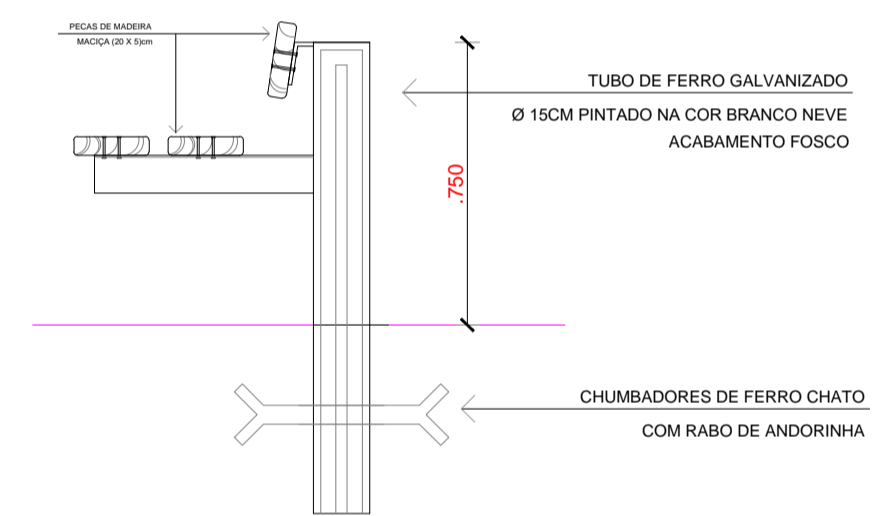

03 BANCO - CORTE TRANSVERSAL  
ESCALA 1/10

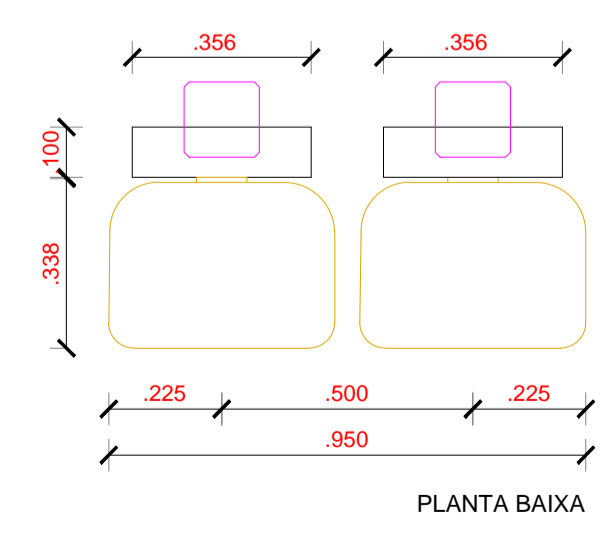

01 DET - LIXEIRAS  
ESCALA 1/ 20

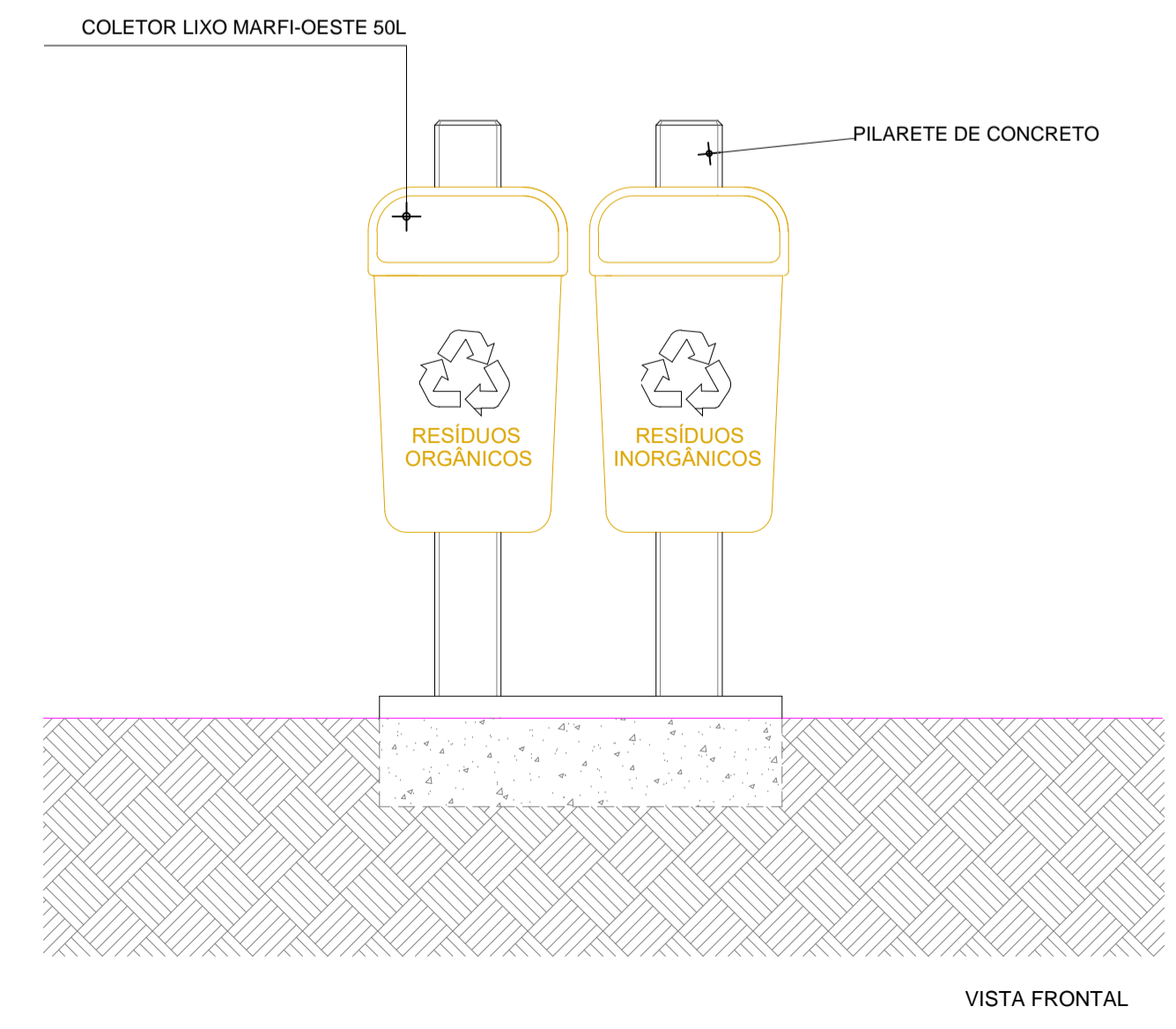

VISTA FRONTAL

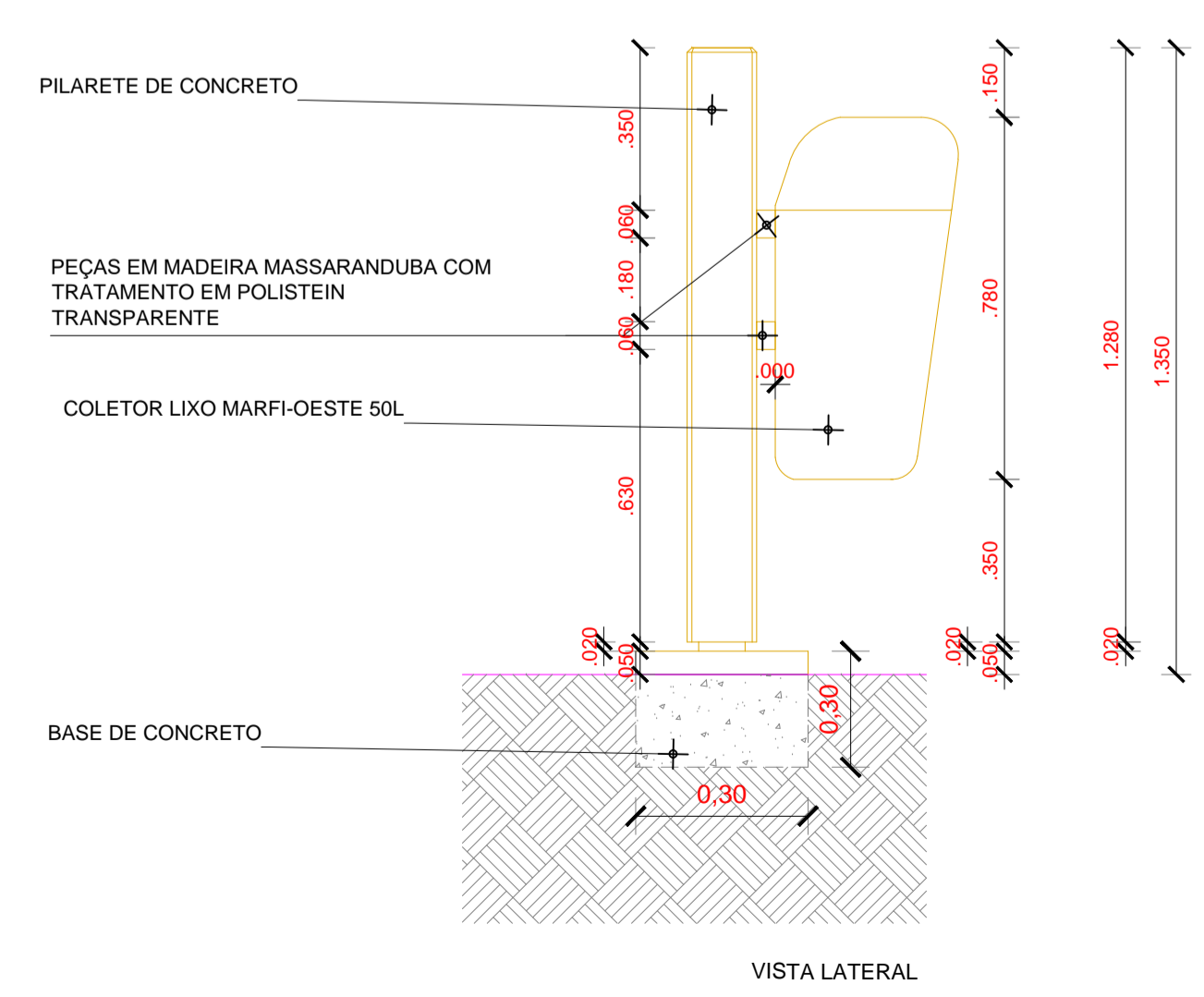

VISTA LATERAL

<b>PREFEITURA MUNICIPAL DE ITAÍPOCA</b>			
OBRA: <b>CONSTRUÇÃO DE PRAÇAS EM DIVERSAS LOCALIDADES</b>			
ASSUNTO: <b>PROJETO PRAÇA</b>		PRANCHAS: <b>05/06</b>	
ENDEREÇO: <b>ESTAÇÃO-ITAÍPOCA-CE</b>			
COUTEUDO: <b>DETALHES GERAIS</b>	PROJETO: <b>EXECUTIVO</b>	ESCALA: <b>INDICADA</b>	DATA: <b>DEZ/2023</b>
ARQUIVO:			

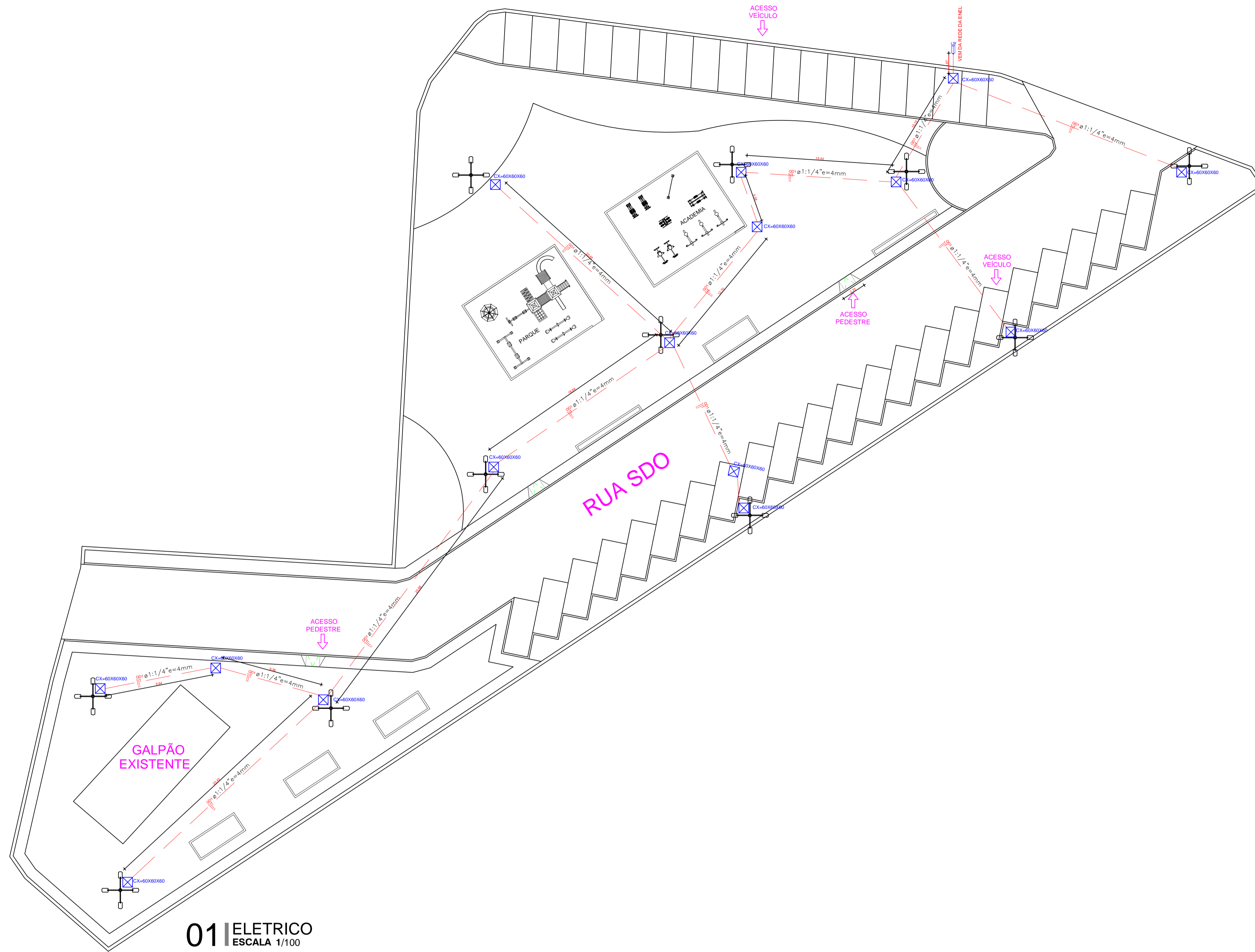

**01** ELETRICO  
ESCALA 1/100

- POSTE CIRCULAR DE CONCRETO 04 PETALAS
- CAIXA DE PASSAGEM COM FUNDO EM LASTRO DE BRITA (0.60x0.60x0.60cm)
- QUADRO GERAL DE MEDIÇÃO PADRÃO POPULAR ENEL
- QUADRO DE DISTRIBUIÇÃO DE ENERGIA
- ELETRODUTO DE PVC RIGIDO ROSC. 1:1/4"
- INDICAÇÃO DE CIRCUITO (NEUTRO, FASE E TERRA)
- ALIMENTADOR DA REDE DE DISTRIBUIÇÃO

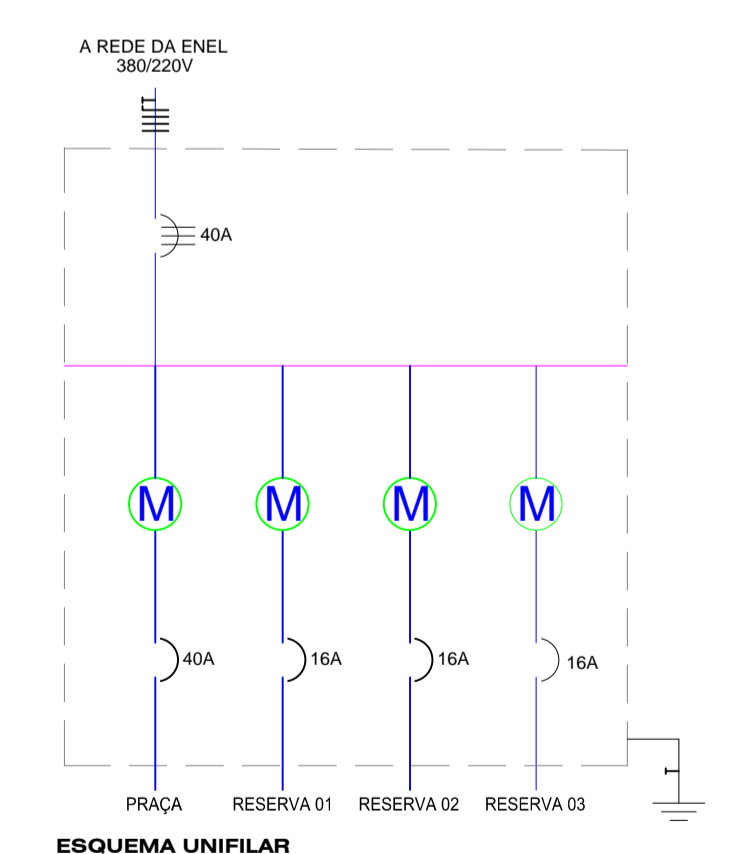

Conduto  $\phi 2"$   
3#10(10)10 mm<sup>2</sup>

**QM1 (QUADRO ALIMENTADOR)**

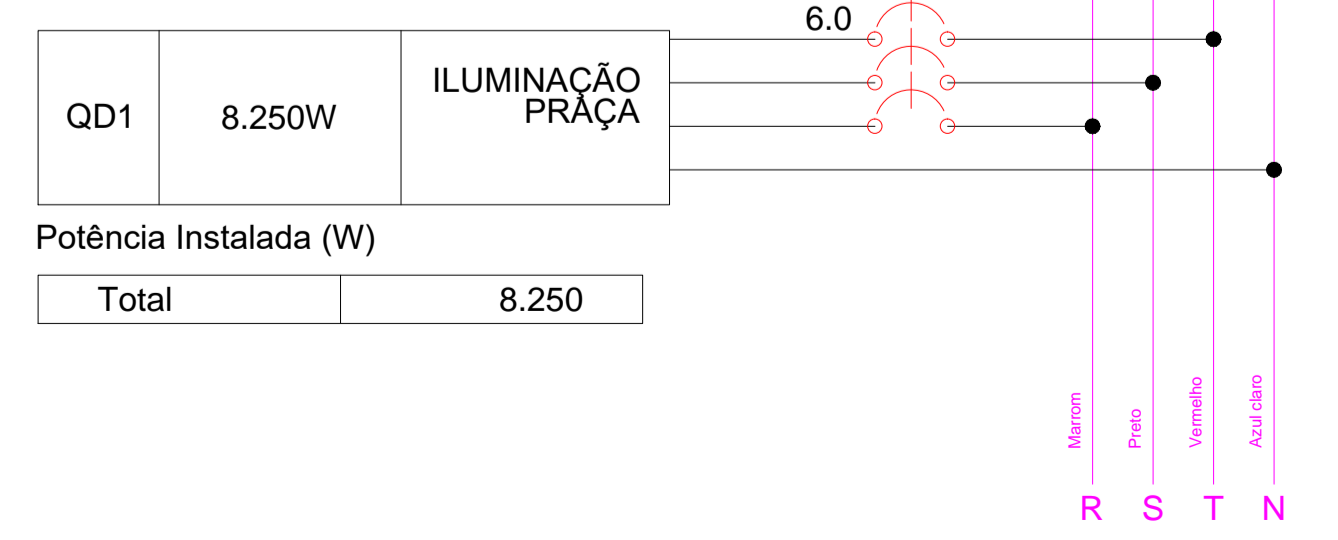

**Quadro de Cargas (QM1) - PRAÇA**

Circuito	Descrição	Esquema	Método de inst.	V (V)	Pot. total. (W)	Fases	In' (A)	Seção (mm <sup>2</sup> )	Disj (A)
QD1		3F+N+T	B1	380V/220 V	8.250	R+S+T		4	40.0
TOTAL					8.250	R+S+T			

**Quadro de Cargas (QD1) - PRAÇA**

Circuito	Descrição	Esquema	Método de inst.	V (V)	Tomadas (W)								Pot. total. (W)	In' (A)	Seção (mm <sup>2</sup> )	Disj (A)				
					15	32	50	150	100	150	312	600					750	900	1400	2000
1	ILUMINAÇÃO PRAÇA	F+N+T	B1	220 V				11									8.250		4	40.00
TOTAL																	8.250			

**PREFEITURA MUNICIPAL DE ITAIPICOCA**

OBRA: CONSTRUÇÃO DE PRAÇAS EM DIVERSAS LOCALIDADES

ASSUNTO: PROJETO PRAÇA

ENDEREÇO: ESTAÇÃO-ITAIPICOCA-CE

COUITEUDO: ELÉTRICO

PROJETO: EXECUTIVO

ESCALA: INDICADA

DATA: DEZ/2023

PRANCHA: 06/06

ARQUIVO: